

## 壁面/塀面への取付説明書

(標準品仕様にて取付の場合)

### 【壁取付け方法】(木ネジ使用手順)

木ネジ+ワッシャー4本とドライバー用意。  
扉を静かに開け下の穴から先に固定する。(2ヶ所)  
ワッシャーを上絵図のように必ず取付ける。  
最後に投入口を開けて上の穴を固定する。(2ヶ所)  
その他壁材の場合は専用ビスをお買い求め下さい。  
固い壁面の場合は右絵図のように取付下さい。

### 【ドリル下穴あけ図】

穴深さ:3.0mm ドリル径: 6.0

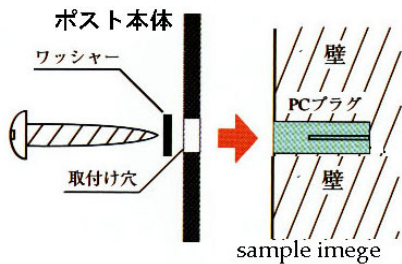
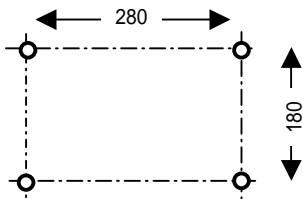

sample image

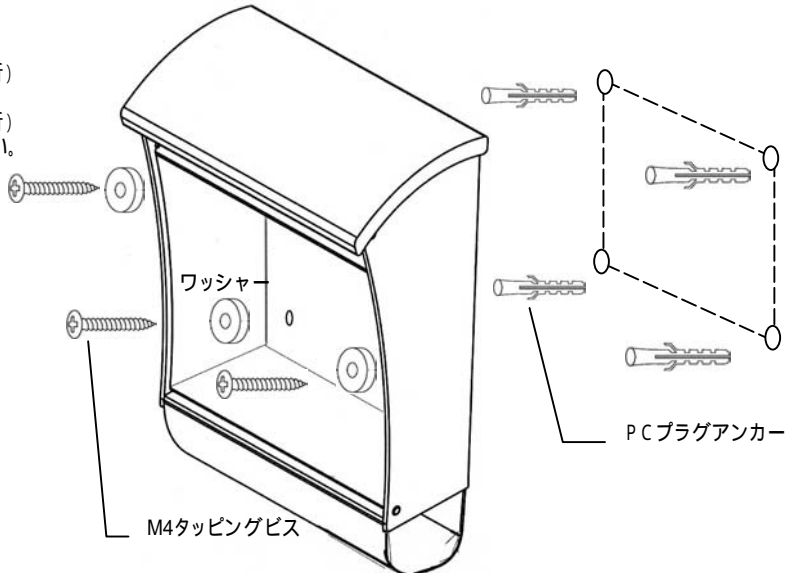

### 【ご注意】

奥行きより長めのドライバーをご使用下さい。  
ワッシャーを左図の順序でセットして設置下さい。  
取付ける壁や塀に対して垂直平行に取付下さい。  
ビスネジの締付け度合いに気をつけて下さい。  
施工の際には危険防止の為手袋を着用下さい。

## 取付案内 (別売オプションを購入頂いた場合以下の取付が可能)

U型770ポール(埋設式)  
メッキスチールUポール+専用ビス付属

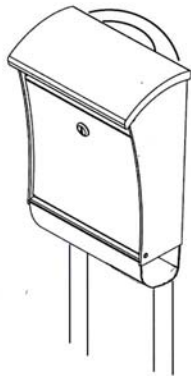

シングルS型ポール(埋設式)  
ステンレスポール+平板ステー+ボルトナット付属

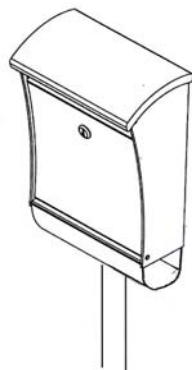

リーフ型ポール(埋設式)150型/170型/180型  
R-アイアンポール+平板ステー+ボルトナット付属

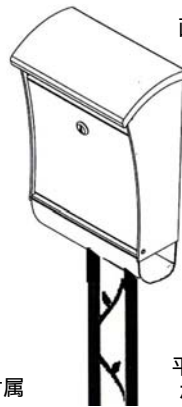

画像は150型

画像はフェンス例

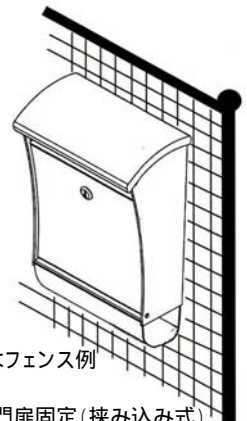

既存フェンス&門扉固定(挟み込み式)  
平板ステー2本+ボルトナット(メッシュタイプ対応)  
ボルトナットは厚さ10mm迄その他現地用意下さい

別売オプションは設置工事等が必要となりますので直接お近くの専門登録特約店が弊社までお問合せ下さい。  
別売品(サインシールやMailシール)はポスト本体購入後でも現地で貼付頂く事は可能です(ハンドルは特注品)

### 日常的なお手入れでの注意

屋外製品は自然環境や設置場所条件また、日々のお手入れで耐久性は異なります。  
日常のお手入れは定期的に濡らして絞った柔らかい布等で汚れを拭きとって下さい。  
汚れの酷い場合は薄めた中性洗剤を使用し洗剤が残らないよう拭きとって下さい。  
未永くご使用頂く為に、日常にお手入れ頂く事で耐久性や色変化を防ぐ事が出来ます。  
設置環境やメンテナンスによっては年月の間に色褪せ現象等がおこる事が御座います。  
海辺や港海岸近くからの潮風によって、塩害による汚れ等が発生することが御座います。  
シンナー等の溶剤、石油系、タワシ、砂入り洗剤等のご使用は避けメンテナンスしてください。  
雨水や雪解け水、結露水滴などの水分は柔らかい布で拭きとってからメンテナンス下さい。  
PRO標準特別・特注ウレタン塗装品を購入された場合、自動車のワックス掛けが可能です。  
PROや特注ウレタン塗装品は自動車のバンパー等と同様のため耐色性に優れております。  
標準品の3色は樹脂原色艶無しの関係で自動車のワックスを掛けることが出来ません。  
将来美観的にリフォーム塗装をご希望される場合は販売店又は当社までご相談下さい。

### 別売サインシール貼付けの場合

1. 貼付けする部分を体温程度に暖める。
  2. 位置を決め裏紙を剥して貼り付ける。
  3. 保護フィルムを剥す前よく擦ります。
  4. 静かに片側からフィルムを剥します。
- 一度貼ると修正出来ませんので注意下さい。  
冬場はドライヤー等を活用すると良いです。  
Mailシールも上記同様に貼付け下さい

お問合せは以下の販売店をお願いします。  
販売店名:

Mail

Posshel.  
Ain Japan

この度は壁や塀の取付説明書となりますのでフェンス取付やポール購入の際は別紙参照下さい。

www.ainjapan.com